



**REISS STANDARD**  
Der Standard fürs Büro

**REISS**

# Geradliniges Konzept

Ganz der Funktion verpflichtet, bietet REISS STANDARD alles Wesentliche für einen modernen Arbeitsplatz, ohne sich dabei in den Vordergrund zu drängen. Klare Strukturen, Freiraum zum Arbeiten und individuelle Gestaltungsmöglichkeiten gehören bei REISS eben zum Standard. Genau wie Qualität und Service. □ Fully relevant to the function, REISS STANDARD provides all essentials for a modern workplace, without thereby thrusting into the foreground. Clear structures, free space to work and options for individual configuration belong to REISS, just as the standard. Just like quality and service.



**Hohe Stabilität durch 20fache Tischplattenauflage**  
Highly stable thanks to a 20-fold tabletop



**Schiebeplattenfunktion für optimale Elektrifizierung**  
Sliding plate function for optimum electrification



**Einfaches Handling durch werkzeugarme Montage**  
Easy handling thanks to almost toolless assembly



**Beinraum- und Seitenblenden in der Höhe verstellbar**  
Height-adjustable legroom and side screens





## Zeitloser Klassiker

Konzentration auf das Wesentliche. Schlankes Gestell und quadratischer Querschnitt sind Kennzeichen von REISS STANDARD. Ein Schreibtisch, der sich bereits in jeder Bürosituation bewährt hat; denn hier lenkt nichts von der Arbeitsaufgabe ab. Schon gar nicht der Preis. □ Concentration on the essentials. Slim frame and square cross-section are characteristics of the REISS STANDARD. A desk that has already proved itself in every office situation; because nothing here distracts from the work task. And certainly not the price.

# Entspannter Entscheider

Der größere Gestellquerschnitt von REISS STANDARD-VV unterstützt den repräsentativen Auftritt des Schreibtisches. Das Gestell kann neben verschiedenen anderen Farben auch in Chrom ausgeführt werden. Die Höheneinstellung mit Teleskopführung Rohr in Rohr sorgt immer für eine entspannte Arbeitshaltung. □ The large cross-section of the frame of the REISS STANDARD-VV supports the representative appearance of the desk. In addition to various other colours, the frame can also be constructed in chrome. The height adjustment with telescopic guide, tube-in-tube, always provides a relaxed working posture.



# Freundliche Effizienz

REISS STANDARD-RR setzt auf die Verbindung von runden und geradlinigen Formen, ohne dass die Klarheit des optischen Auftritts verloren geht. Der Eckschreibtisch wirkt so besonders harmonisch. Dank der Höheneinstellung ist REISS STANDARD-RR jeder Arbeitssituation gewachsen. Ergänzt durch das REISS Schrank- und Containersystem lassen sich auch auf kleinen Flächen attraktive Arbeitsplätze gestalten.

□ REISS STANDARD-RR draws on the combination of round and straight shapes, without losing the clarity of the optical appearance. The corner desk appears especially harmonious. Due to the height adjustment, REISS STANDARD-RR is adequate for all work situations. Supplemented by the REISS cupboard and container system, even small areas can be transferred into attractive workplaces.





## Praktische Klarheit

Bei REISS STANDARD setzen sich Funktionalität und das geradlinige Design bei den Stauraummöbeln und Ablagen fort. Der Schreibtisch mit dem schlanken Gestell integriert sich hervorragend und der Doppelarbeitsplatz wirkt sehr homogen. Ein durchgängiger Dekorwechsel unterstreicht diesen Eindruck noch. □ The REISS STANDARD continues functionality and straightforward design for storage furniture and filing systems. The desk with slim frame excellently integrates itself and the dual workplace appears very homogeneous. A continuous change of decoration underlines this impression.

# Funktionale Eleganz

Wer auf Individualität und großzügige Arbeitsplatzgestaltung Wert legt, wird sich mit REISS STANDARD-RH wohlfühlen. Die ergonomisch gestalteten Formtischplatten in Kombination mit Standcontainern bieten nicht nur jede Menge Arbeitsfläche, sondern geben dem Doppelarbeitsplatz ein elegantes, modernes Aussehen. □ Those who place value on individuality and generous layout of the workplace will feel very comfortable with REISS STANDARD-RH. The ergonomic design of the form table tops, in combination with standing containers, not only provide much working space, but give the dual workplace an elegant, modern appearance.





## Kreatives System

Oft sind die einfachen Lösungen doch die besten. Ob Einzelarbeitsplatz oder Teamarbeit – kombiniert mit dem REISS Schranksystem lässt REISS STANDARD-VV viel kreativen Freiraum für eine großzügige und schnell realisierbare Arbeitsplatzgestaltung. □ Often, the simplest solutions are the best. Whether an individual workplace or teamwork – combined with the REISS cupboard system the REISS STANDARD-VV permits creative free space for generous and quick realisation of workplace layout.



# Variabler Einsatz

Eine der Stärken von REISS STANDARD ist seine vielfältige Verwendbarkeit. Die unterschiedlichen Tischplattenformen erlauben den umfassenden Einsatz in Unternehmen. Aber auch die Ausstattung von Wartezonen in öffentlichen Räumen, wie in Krankenhäusern, ist möglich. □ One of the strengths of the REISS STANDARD is its versatile applicability. The various shapes of table tops permit comprehensive application in companies, as well as furnishing waiting areas in public rooms, like in hospitals.



# Kommunikatives Zentrum

Kommunikationsschnittstellen gewinnen in Unternehmen immer mehr an Bedeutung. REISS STANDARD bietet dafür in vielfältiger Form eine zeitgemäße Lösung. Hier ist genügend Platz für den Gedanken- und Ideenaustausch in großer Gesprächsrunde oder bei der spontanen Besprechung. □ Communication interfaces become increasingly important in a company today. Thus, REISS STANDARD provides an ageless solution in many forms. Here is sufficient space for the exchange of thoughts and ideas in larger discussion groups, or the spontaneous meeting.



# Dekore & Farben

Das vielfältig kombinierbare Angebot an Dekoren und Gestellfarben unterstützt den klaren funktionalen Gesamteindruck und lässt individuelle Gestaltungsansprüche zu. □ The vast range of decor and frame colours that can be combined supports the clear, complete functional impression and permits individual demands for layout.



## Dekore

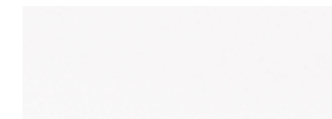

Weiß

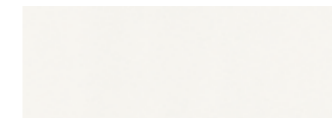

Weißgrau

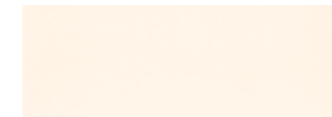

Jasmin

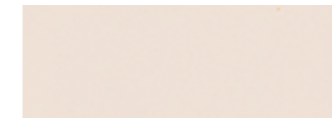

Sandgreige

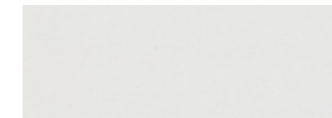

Lichtgrau

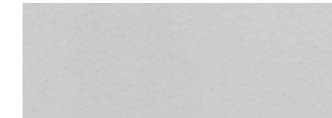

Weißaluminium



Anthrazit



Königsahorn



Buche



Calvadosapfel



Kirsche



Royaleiche



Lindbergeiche hell



Lindbergeiche grau (Oberfläche glatt)



Nussbaum

## Kantenband



Multiplex Buche, 3D



Multiplex Silber, 3D

## Farben

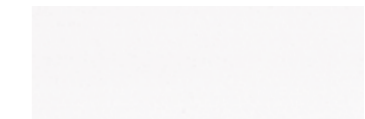

Weiß

RAL 9003

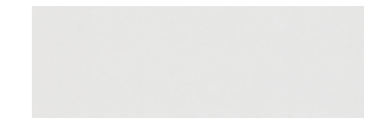

Lichtgrau

RAL 7035

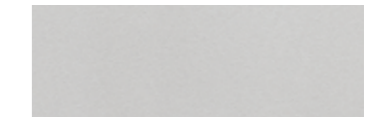

Silber

RAL 9006



Graualuminium

RAL 9007



Staubgrau

RAL 7037



Anthrazit

RAL 7016



Anthrazitmetallic

REISS 63

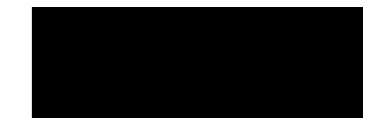

Schwarz

RAL 9011



Chrom (außer REISS STANDARD □ 30 mm)

# Anbauten

Ob fest oder höhenverstellbar, innen oder außen montiert – mit den variablen Rechnerhalten haben Sie Ihre Technik im Griff. Beinraumblenden in der Ausführung Metall oder Dekor schaffen eine persönliche Atmosphäre am Schreibtisch. □ Whether fixed or height-adjustable, fitted inside or outside, the variable CPU holders ensure you keep your technology under control. Metal or decorative legroom screens create a personal feel at your desk.



Rechnerhalter, höhenverstellbar mit Gehäusefixierung, wahlweise außen oder innen montierbar



Rechnerhalter, feste Höhe oder höhenverstellbar, mit Gurt (Abb.) oder Klettband, wahlweise außen oder innen montierbar



Beinraum- und Seitenblenden in der Höhe verstellbar



Beinraumblende, Dekor



Beinraumblende, Metall

# Elektrifizierung

Der leicht zugängliche, wahlweise nach innen und außen klappbare Kabelkanal und die abnehmbare vertikale Kabelführung sorgen für ein effizientes Kabelmanagement am Arbeitsplatz. Integrierbare Medienanschlüsse sowie universell montierbare Elektrifizierungsmodule garantieren einen schnellen und unkomplizierten Datenzugriff. □ Manage your workstation wires efficiently with the easily-accessible cable duct, which can hinge inwards or outwards, and the removable vertical cable guide. Media connections that can be integrated, as well as universally mounted electrification modules, guarantee quick and uncomplicated access to data.



Horizontaler Kabelkanal, nach innen und außen klappbar und vertikale Kabelführung



Durch Schiebepatte (mit Sicherheitsarretierung) leicht zugänglicher horizontaler Kabelkanal und vertikale Kabelführung



Kabeldurchführungsmodul für Zugang zum Kabelkanal, aufklappbar



Elektrifizierungsmodul für 3 Schutzkontaktstecker, aufklappbar



Elektrifizierungsmodul, geschlossen



Elektrifizierungsmodul, universell an der Tischplatte montierbar (außer REISS STANDARD)



Kabeldurchführungsmodul REISS CONNECT 8



Kabeldurchführung

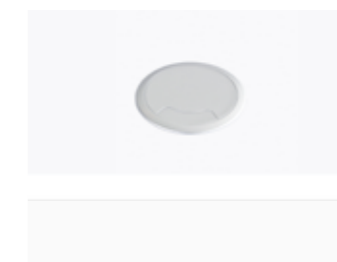

Kabeldurchlassbuchse

# Container

Roll- und Standcontainer mit einer Vielzahl an Gestaltungsoptionen und verschiedensten Ablagemöglichkeiten bieten genau den Stauraum, der für einen gut organisierten Arbeitsplatz benötigt wird. □ Rolling and stationary containers, with multiple layout options and different filing options, provide exactly the storage space that is required for a well organised workplace.



Rollcontainer, 9 HE



Rollcontainer, 10 HE



Standcontainer, 13 HE



Rollcontainer, 10 HE, grifflos



Rollcontainer, 10 HE, grifflos



Standcontainer, 13 HE, grifflos



Zylinderschloss



Zylinderschloss mit Wendschlüssel (Einklappfunktion) und Ersatzschlüssel

## Griffe



Flachbügelgriff  
Chrom glänzend  
Chrom matt  
Silber



Bügelgriff  
Chrom glänzend  
Nickel matt  
Silber



Flachbogengriff  
Chrom glänzend  
Nickel matt  
Silber



Bogengriff  
Chrom glänzend  
Nickel matt  
Silber



Muschelgriff  
Aluminiumoptik

# Systematik

## REISS STANDARD-RH/RR/VH/VV

### Schreibtische

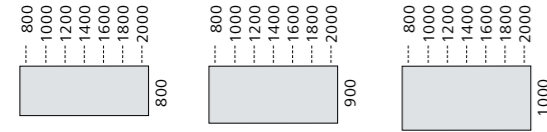

### Schreibtisanbauten

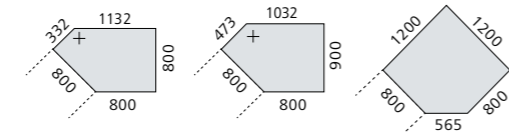

### Schreibtische mit speziellen Plattenformen

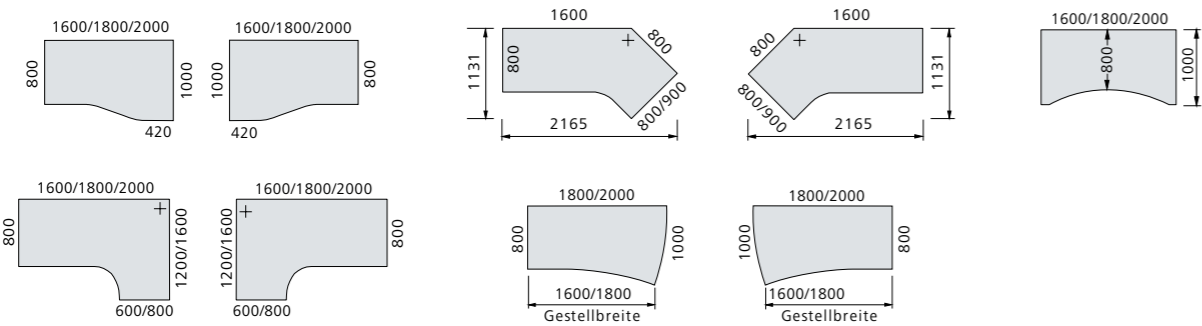

### Verbindungselemente zur Verkettung von Schreibtischen

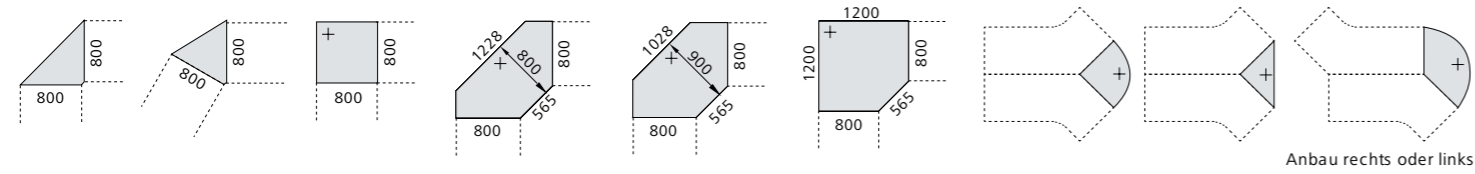

### Besprechungsanbauten

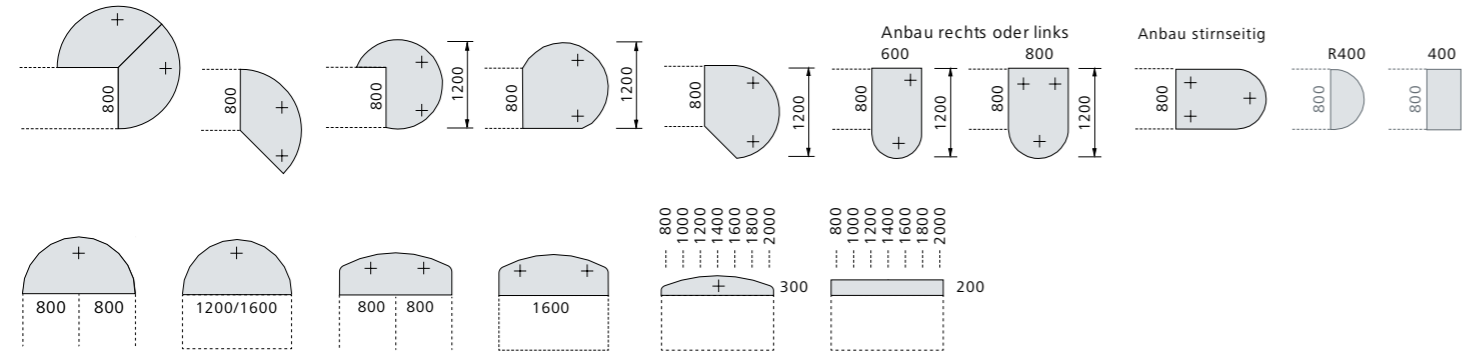

### Besprechungstische

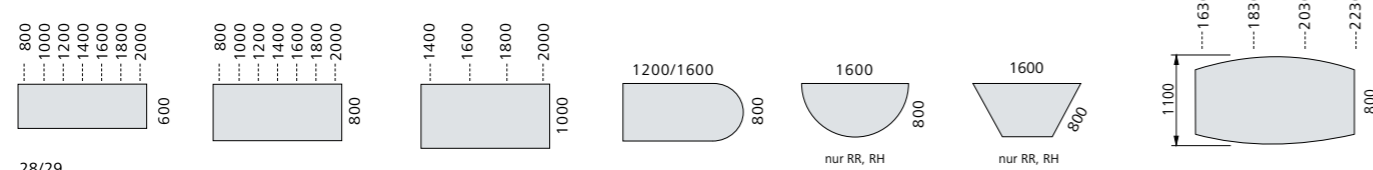

## REISS STANDARD

### Schreibtische

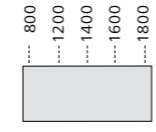

### Schreibtisanbauten

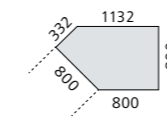

### Schreibtische mit speziellen Plattenformen

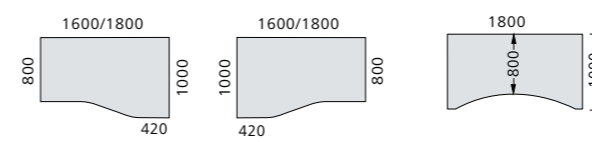

### Verbindungselemente zur Verkettung von Schreibtischen

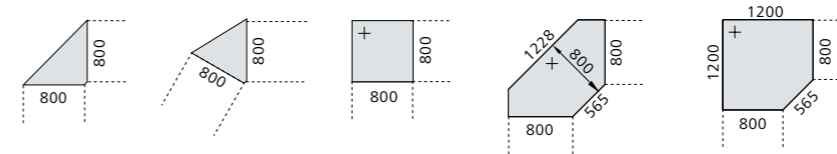

### Besprechungsanbauten

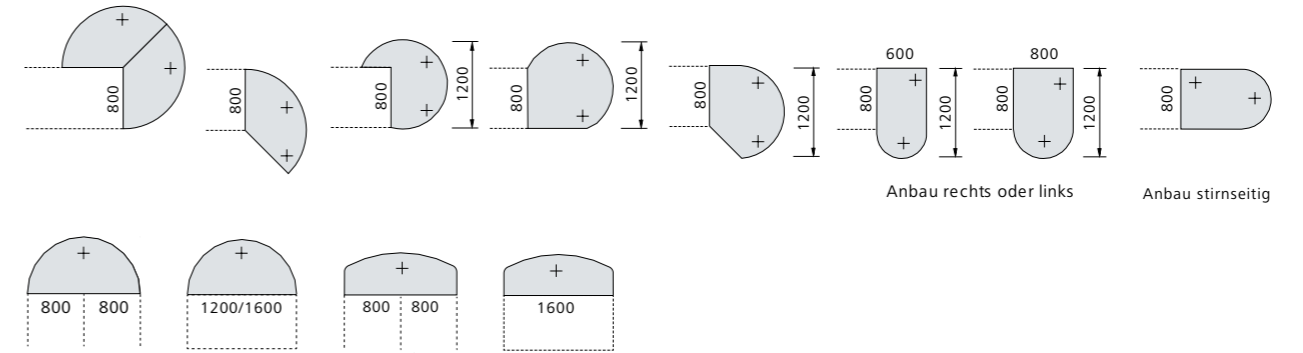

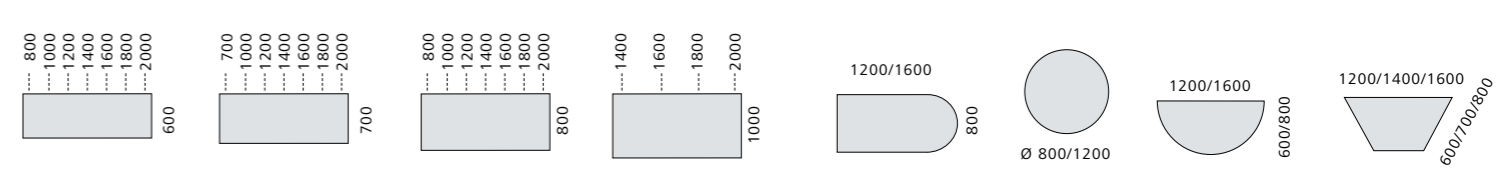

### Besprechungstische





# Modellübersicht

## REISS STANDARD-VV

- 50 mm  ■ Quadratrohr 50 x 50 mm mit Teleskopführung Rohr in Rohr
- 850 mm  ■ höhenstellbar von 650 – 850 mm im Raster von 10 mm
- 650 mm  ■ Höhenmarkierung am Innenrohr sichtbar
- komfortable Verstellung mittels Inbusschlüssel, optional werkzeuglos über Rändelschraube



## REISS STANDARD-RR

- 60 mm  ■ Rundrohr Durchmesser 60 mm mit Teleskopführung Rohr in Rohr
- 850 mm  ■ höhenstellbar von 650 – 850 mm im Raster von 10 mm
- 650 mm  ■ Höhenmarkierung am Innenrohr sichtbar
- komfortable Verstellung mittels Inbusschlüssel, optional werkzeuglos über Rändelschraube









## REISS STANDARD

- 30 mm  ■ Quadratrohr 30 x 30 mm
- Höhe 740 mm
- Bodenausgleichsschrauben mit Metallgewinde









## REISS STANDARD-VH

- 50 mm  ■ Quadratrohr 50 x 50 mm mit Kunststoffstopfen
- VH**  ■ höhenverstellbar von 680 – 800 mm, werkzeuglos
- 800 mm  ■ Höhenmarkierung am Stopfen sichtbar
- 680 mm 
- VH 2**  ■ höhenverstellbar von 650 – 850 mm, werkzeuglos
- 850 mm  ■ Höhenmarkierung am Stopfen sichtbar
- 650 mm 



## REISS STANDARD-RH

- 60 mm  ■ Rundrohr Durchmesser 60 mm mit Kunststoffstopfen
- RH**  ■ höhenverstellbar von 680 – 800 mm, werkzeuglos
- 800 mm  ■ Höhenmarkierung am Stopfen sichtbar
- 680 mm 
- RH 2**  ■ höhenverstellbar von 650 – 850 mm, werkzeuglos
- 850 mm  ■ Höhenmarkierung am Stopfen sichtbar
- 650 mm 







REISS Produkte sind GS-geprüft. Sie tragen das Umweltzeichen RAL-UZ 38 und entsprechen den Kriterien von »Quality Office«. REISS ist zertifiziert nach dem Qualitätsmanagementsystem (DIN EN ISO 9001), dem Umweltmanagementsystem (DIN EN ISO 14001) sowie EMAS III.



**REISS Büromöbel GmbH**

04924 Bad Liebenwerda

Telefon: 035341 48-360

Telefax: 035341 48-368

E-Mail: [info@reiss-bueromoebel.de](mailto:info@reiss-bueromoebel.de)

[www.reiss-bueromoebel.de](http://www.reiss-bueromoebel.de)

Mitglied im bso Verband Büro-,  
Sitz- und Objektmöbel e.V.